

ROSSO

Перед использованием стиральной машины внимательно прочтите данное руководство и сохраните его для дальнейшего использования.

Это руководство также можно получить, отправив клиенту электронное письмо.

Рисунки в данном руководстве предназначены только для инструкций. Они могут отличаться от модели, которую вы покупаете.

РУКОВОДСТВО ПОЛЬЗОВАТЕЛЯ СТИРАЛЬНОЙ МАШИНЫ

ROSSO

Содержание

Спецификация продукции.....	2
Меры предосторожности.....	3
Важные советы.....	5
Обзор стиральной машины.....	6
Установка стиральной машины.....	7
Эксплуатация стиральной машины.....	11
Обслуживание.....	19
Поиск неисправностей.....	22
Приложение.....	24

РЕГИСТРАЦИЯ ПРОДУКТА

Благодарим вас за покупку нашего продукта TCL. Это простое в использовании руководство поможет вам максимально эффективно использовать стиральную машину. Внутри вы найдете множество полезных советов о том, как правильно пользоваться и обслуживать стиральную машину. В таблице советов по устранению неполадок вы найдете множество ответов на распространенные проблемы. Не забудьте записать модель и серийный номер. Они указаны на задней стороне устройства.

Номер модели.....

Серийный номер.....

Дата покупки.....

ROSSO

Спецификация продукции

Параметр/Ёмкость	10 кг
Двигател	Серия инверторных двигателей
Напряжение	220V~/50Hz
Номинальная мощность стирки/отжима:	180/400 W
Номинальная мощность нагрева	1780 W
Водяное давление	0.05-0.8MPa
Наружный размер (Ш*Д*В), мм	595*628*850

Принципиальная электрическая схема

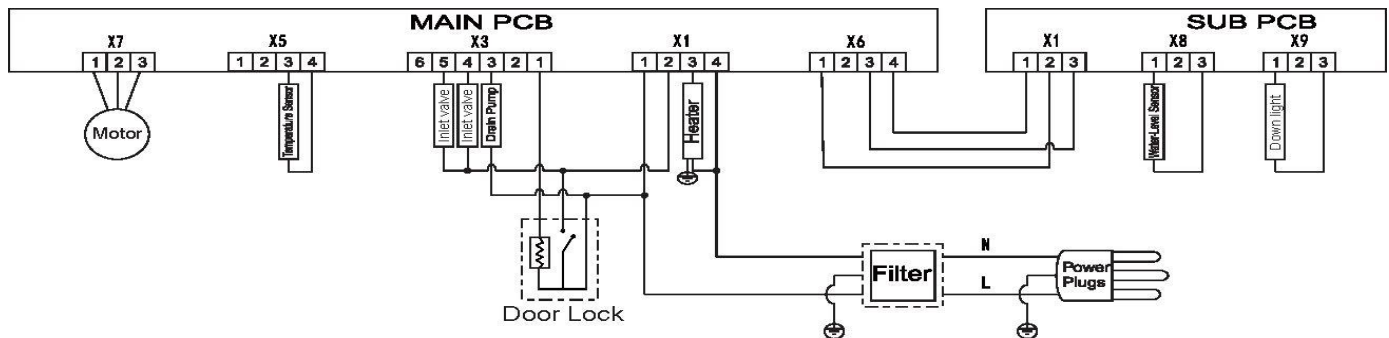

ПРИМЕЧАНИЕ:

Все изображения в руководстве используются только для схем. Они могут отличаться от машины, которую вы покупаете.

Фактическая функция и данные в натуральной форме имеют преимущественную силу.

Меры предосторожности



ПРЕДУПРЕЖДЕНИЕ

Чтобы снизить риск возгорания, поражения электрическим током или травм при использовании прибора, соблюдайте основные меры предосторожности, включая следующие:

- Если шнур питания поврежден, во избежание опасности он должен быть заменен производителем, сервисным агентом или лицом с аналогичной квалификацией.
- Следует использовать новые комплекты шлангов, поставляемые в комплекте со стиральной машиной, а старые комплекты шлангов нельзя использовать повторно.
- Данное устройство не предназначено для использования лицами (включая детей) с ограниченными физическими, сенсорными или умственными способностями или с недостатком опыта и знаний, за исключением случаев, когда они находятся под присмотром или проинструктированы относительно использования устройства лицом, ответственным за их безопасность. За детьми следует следить, чтобы они не играли с прибором.
- Ковровое покрытие не загорает отверстие для стиральной машины благодаря вентиляционным отверстиям в основании.
- Детей младше 3 лет следует держать подальше, если они не находятся под постоянным присмотром.
- Этот прибор предназначен для использования в бытовых и аналогичных целях, таких как:
 - кухонные зоны для персонала в магазинах, офисах и других рабочих помещениях;
 - фермерские дома;
 - клиентами в гостиницах, мотелях и других жилых помещениях;
 - условия проживания типа «постель и завтрак»;
 - помещения общего пользования в многоквартирных домах или прачечных самообслуживания.
- Позаботьтесь о том, чтобы напряжение и частота сети были такими же, как у стиральной машины.
- Для обеспечения вашей безопасности вилку шнура питания необходимо вставлять в заземленную розетку. Внимательно проверьте и убедитесь, что розетка исправна и надежно заземлена.
- Не используйте розетки с номинальным током меньше, чем у стиральной машины.
- Не пользуйтесь стиральной машиной, если какие-либо детали отсутствуют или сломаны.
- Никогда не вынимайте вилку питания мокрыми руками.

ROSSO

- Немедленно замените изношенный шнур питания, незакрепленные вилки/розетки.
- Отключайте стиральную машину от сети перед чисткой или ремонтом.
- Прежде чем открывать дверцу, проверьте, слита ли вода внутри барабана. Не открывайте дверцу, если на ней видна вода.
- Во время работы стеклянная дверца может сильно нагреваться. Во время работы не допускайте детей и домашних животных к стиральной машине.
- Убедитесь, что подключение воды и электрического устройства должно выполняться квалифицированным специалистом в соответствии с инструкциями производителя и местными правилами техники безопасности.
- Перед использованием этой машины необходимо снять все упаковки и транспортировочные болты. В противном случае стиральная машина может быть серьезно повреждена во время стирки одежды.
- Запрещены легковоспламеняющиеся, взрывоопасные или токсичные растворители. Бензин, спирт и т. д. Не следует использовать в качестве моющих средств. Выбирайте только те моющие средства, которые подходят для машинной стирки.
- Будьте осторожны, чтобы не обжечься, пока стиральная машина сливает горячую воду для стирки.
- Никогда не отключайте стиральную машину, потянув за шнур питания. Всегда крепко держите вилку и вытаскивайте ее из розетки.
- Если ваш старый прибор больше не используется, мы рекомендуем вам снять дверцу и отрезать шнур питания.
- Упаковочные материалы могут быть опасны для детей. Храните все упаковочные материалы (пластиковые пакеты, пенопласт и т. д.) в недоступном для детей месте.
- Не взбирайтесь и не садитесь на верхнюю крышку машины.
- Домашние животные и дети могут залезть в машину. Проверяйте машину перед каждой работой.
- Не прислоняйтесь к дверце стиральной машины.

ROSSO

Важные советы

- Бытовая стиральная машина не предназначена для встраивания.
- Эта стиральная машина предназначена только для использования внутри помещений.
- Убедитесь, что все карманы пусты. Острые и твердые предметы, такие как монеты, броши, гвозди, шурупы, камни и т. д. Могут серьезно повредить стиральную машину.
- Не забудьте отключить воду и электроэнергию сразу после стирки одежды.
- Стиральную машину нельзя устанавливать в ванной или очень влажных помещениях, а также в помещениях с взрывоопасными или едкими газами.
- Прежде чем стирать одежду в первый раз, стиральная машина должна работать в течение одного цикла всей процедуры без одежды внутри.
- Не ремонтируйте и не заменяйте какую-либо часть стиральной машины, если вам это специально не рекомендовано в инструкциях по ремонту и у вас нет необходимых знаний и навыков для этого.
- Запрещается стирать ковры и бюстгальтеры со вставками из стальной проволоки.
- Никогда не доливайте воду вручную во время стирки.
- После завершения программы подождите две минуты, чтобы открыть дверцу.
- При передаче машины скопившуюся воду необходимо сначала слить из машины. Обращайтесь с машиной осторожно. Никогда не держите каждую выступающую часть машины во время подъема. Дверцу машины нельзя использовать в качестве ручки во время транспортировки.
- Стиральную машину с одним впускным клапаном можно подключить только к источнику холодной воды. Стиральную машину с двойным впускным клапаном можно подключить к источнику горячей и холодной воды.

ROSSO

Обзор стиральной машины

СОХРАНИТЕ ЭТУ ИНСТРУКЦИЮ

МАШИНА ПРЕДНАЗНАЧЕНА ТОЛЬКО ДЛЯ БЫТОВОГО ИСПОЛЬЗОВАНИЯ.

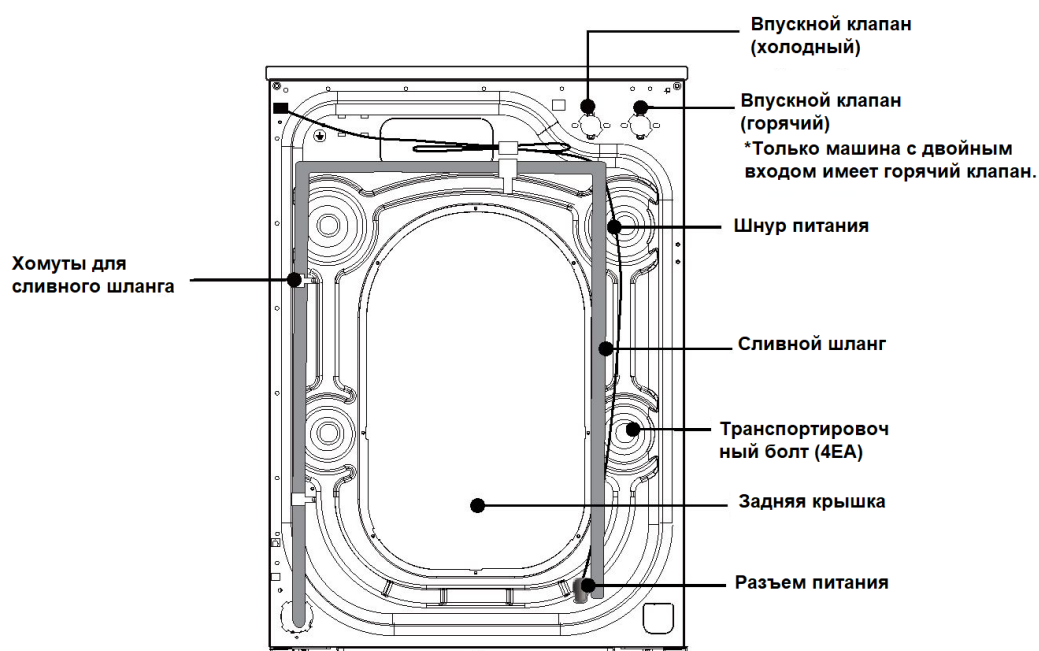
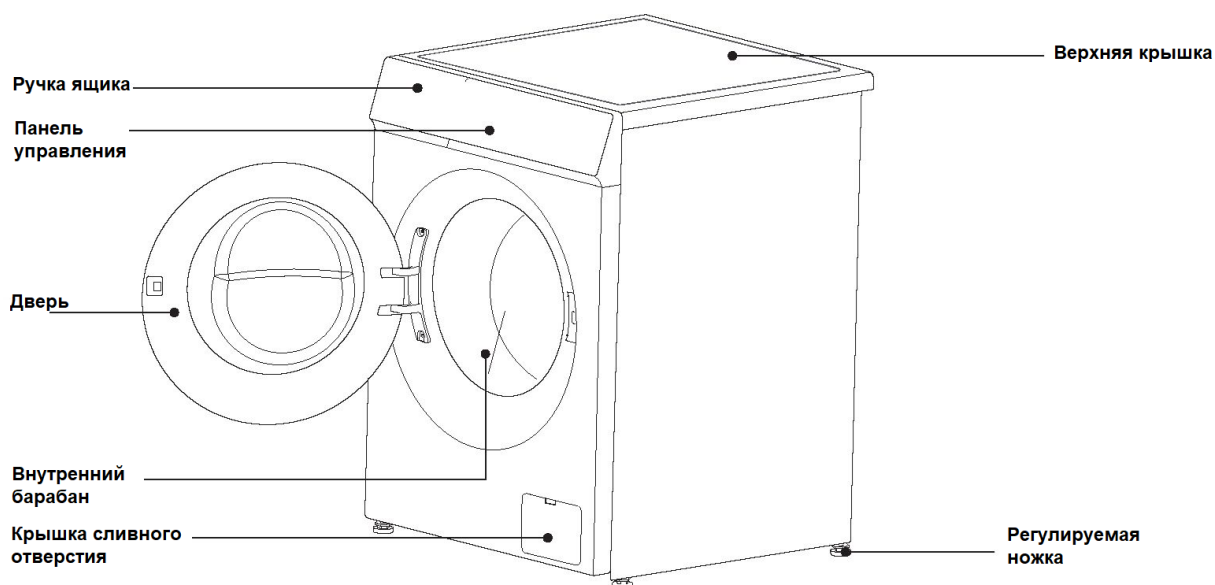

ROSSO

Установка стиральной машины



ПРИМЕЧАНИЕ:

Мы рекомендуем, чтобы установку новой стиральной машины проводил квалифицированный специалист по бытовой технике. Если вы считаете, что у вас есть навыки для установки стиральной машины, внимательно прочитайте инструкции по установке перед установкой.

■ Необходимые инструменты





Для установки стиральной машины вам могут понадобиться следующие инструменты:

- Ножницы
- Плоскогубцы
- Отвертка стандартная
- Перчатки
- Гаечный ключ

■ Распаковка стиральной машины

Распакуйте стиральную машину и проверьте, не было ли повреждений при транспортировке. Также убедитесь, что все предметы (как показано ниже) в прилагаемом пакете получены. Если во время транспортировки стиральная машина была повреждена или какой-либо предмет отсутствует или поврежден, немедленно обратитесь к местному дилеру.

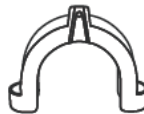
*Если стиральная машина не имеет двойного впуска, в машине нет наливного шланга для горячей воды.

Входной патрубок (подключение к источнику холодной воды)	Впускной шланг горячей воды (подключение к источнику горячей воды)	Крышка отверстия (4 шт.) (используется для закрытия отверстий под болты крепления)	Опорный кронштейн сливного шланга (используется для закрепления конца сливного шланга)	Гаечный ключ (1. Используется для регулировки нижней части машины, 2. Снимите транспортировочный болт на задней части машины)
				

■ Выберите местоположение

Перед установкой шайбы необходимо выбрать место, характеризующееся следующим образом:

- Твердая, сухая и ровная поверхность (если она неровная, выровняйте ее согласно следующему рисунку «Регулируемая ножка»).
- Избегайте прямого солнечного света.

ROSSO

- Достаточная вентиляция.
- Температура окружающей среды должна находиться в пределах 0-40°C.
- Влажность окружающей среды должна быть ниже 95% (при температуре 25°C).
- Держитесь подальше от источников тепла, таких как уголь или газ. Убедитесь, что стиральная машина не стоит на шнуре питания. Не устанавливайте стиральную машину на ковер.

■ Снимите транспортировочные болты

Перед использованием стиральной машины необходимо снять транспортировочные болты с задней стороны машины. Чтобы снять болты, выполните следующие действия:



Сохраняйте транспортировочные болты надлежащим образом для дальнейшего использования.

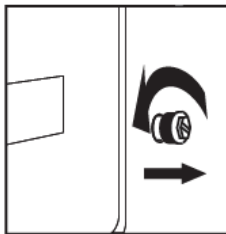

Ослабьте четыре транспортировочных болта гаечным ключом.

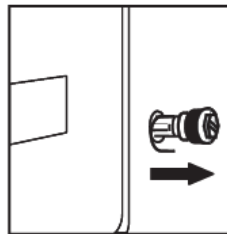

Возьмите головку каждого болта и протяните ее через широкую часть отверстия. Повторите то же самое для каждого болта.

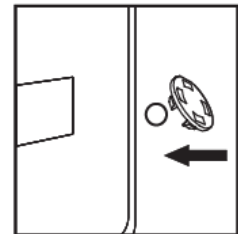

FNI отверстия с пластиковыми крышками, входящими в комплект поставки.

■ Выровняйте стиральную машину

Устанавливайте или размещайте стиральную машину при температуре окружающей среды не ниже 0°C, но не на открытом воздухе, так как это может привести к повреждению контроллера программирования.

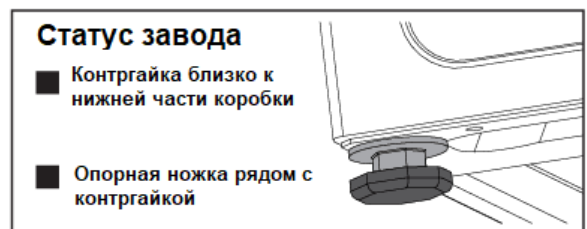
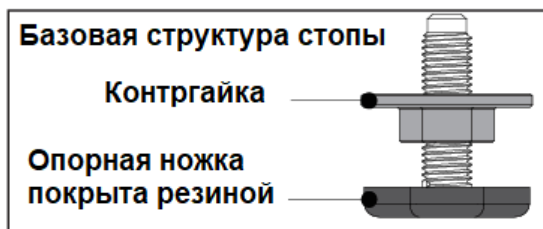

Примечание. Чтобы облегчить установку, заводская фиксация опоры не может быть полностью заблокирована, пожалуйста, обязательно заблокируйте все четыре ножки перед регулировкой уровня.

ROSSO

<p>1. При установке машины проверьте, находится ли нижняя ножка в заводском состоянии. Если нет, верните нижнюю ножку в заводское состояние. Стопорная гайка плотно заперта в нижней части коробки, а опорная ножка плотно зафиксирована на замке.</p> 	<p>2. После установки машины нажмите поочередно обеими руками на противоположный угол верхней крышки стиральной машины и встряхните ее вертикально вниз, чтобы проверить, близка ли опорная ножка к земле и не трясется ли машина.</p> 
<p>3. Чтобы убедиться, что машина находится в правильном состоянии, ослабьте контргайку в направлении, указанном на схеме, с помощью прилагаемого гаечного ключа на соответствующую высоту до тех пор, пока опорная ножка не окажется близко к земле и машина не будет трястись.</p> <p>База поддержки находится близко к земле</p> 	<p>4. Наконец, используйте гаечный ключ, чтобы повернуть контргайку обратно в нижнюю часть коробки, чтобы зафиксировать ее (вы также можете слегка зафиксировать опорную ножку вручную, чтобы избежать повторного перемещения опорной ножки).</p> <p>Убедитесь, что опорные ножки больше не сдвинутся.</p> 



ОСТОРОЖНО

1. Машина должна быть идеально выровнена и стабилизирована, когда четыре опорные ножки находятся близко к земле. Опустите ножки как можно ниже, чтобы машина выровнялась.
2. Неправильная регулировка уровня может вызвать громкий шум, вибрацию машины, смещение машины и другие ненормальные явления.
3. Вентиляционное отверстие расположено в нижней части машины (предотвращает засорение). Установите стиральную машину на твердую, гладкую и нескользящую поверхность. Не ставьте стиральную машину на мягкое одеяло или деревянный пол, а также на различные столы и подставки во избежание ненужных травм.

Входящий в комплект водяной шланг может отличаться в зависимости от модели. Следуйте инструкциям в соответствии с прилагаемым водяным шлангом.

■ Подсоедините наливной шланг

Подключение к водопроводному крану с резьбой

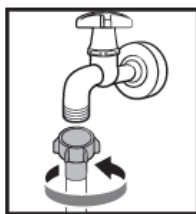

1. Подсоедините водяной шланг к водопроводному крану, а затем поверните разъем по часовой стрелке, как показано.

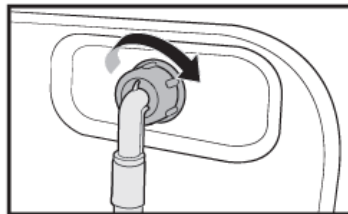

2. Подсоедините другой конец водяного шланга к впускному клапану на задней панели стиральной машины. Поверните шланг по часовой стрелке, чтобы затянуть его.

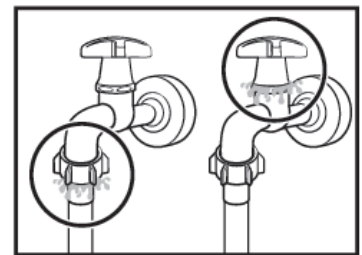

3. Откройте водопроводный кран и проверьте, нет ли утечек в местах соединений. Если есть утечки воды, повторите действия, описанные выше.

ROSSO

■ Подключение к водопроводному крану без резьбы

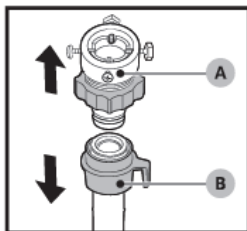

1. Снимите адаптер (А) с водяного шланга (В).

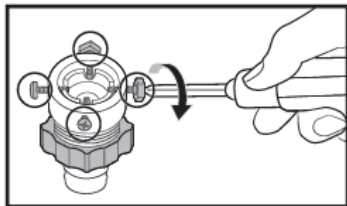

2. С помощью крестовой отвертки ослабьте четыре винта на адаптере.

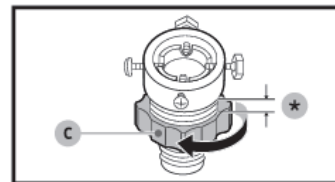

3. Удерживая адаптер, поверните деталь (С) в направлении стрелки, чтобы ослабить ее на 5 мм (*).

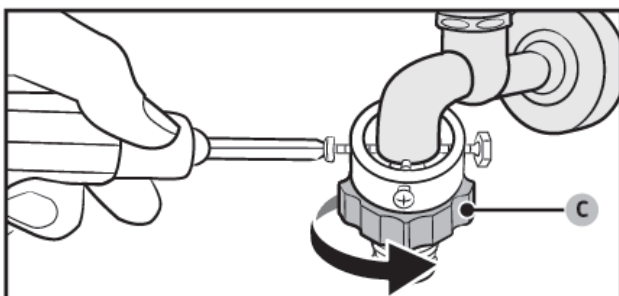

4. Вставьте адаптер в водопроводный кран, а затем затяните винты, поднимая адаптер.

5. Поверните деталь (С) в направлении стрелки, чтобы затянуть ее.

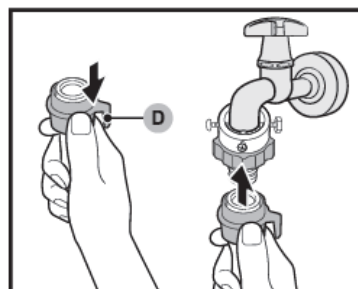

6. Потянув вниз часть (D) водяного шланга, подсоедините водяной шланг к адаптеру. Затем отпустите часть (D). Шланг вставляется в адаптер со щелчком.

7. Чтобы завершить подсоединение водяного шланга, см. пункты 2 и 3 раздела «Подключение к водопроводному крану с резьбой».

⚠ Примечание.

- Если после подсоединения наблюдается утечка из шланга, повторите действия по подсоединению наливного шланга.
- Не сгибайте шланг.
- Перед каждым использованием стиральной машины внимательно проверяйте соединение наливного шланга.

Подсоедините сливной шланг

- Сливной шланг необходимо располагать на высоте 65-100 см над полом, в противном случае это может привести к ухудшению дренажа.
- Вы можете использовать входящий в комплект кронштейн для крепления сливного шланга, чтобы закрепить сливной шланг на стене, стояке или баке для стирки.
- Позаботьтесь о том, чтобы все соединения шлангов были затянуты.

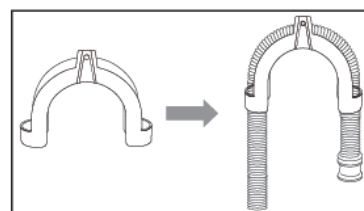
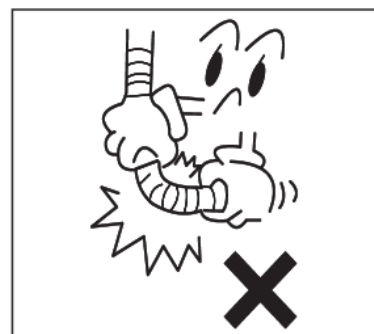

ROSSO



Примечание.

- Конец сливного шланга нельзя погружать в воду, чтобы стиральная машина работала правильно.

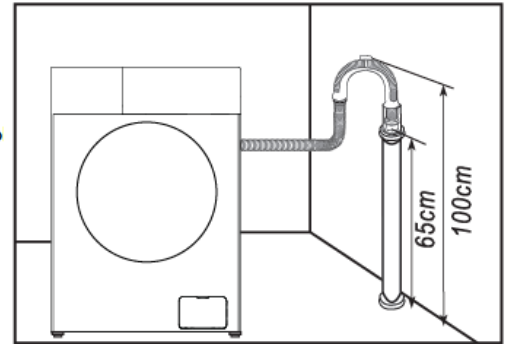

■ Подключите питание

- Поскольку при использовании функции нагрева максимальный ток через устройство составляет 10 А, убедитесь, что система электропитания (ток, напряжение питания и провод) в вашем доме может соответствовать нормальным требованиям к нагрузке электроприборов.



соответствовать нормальным требованиям к нагрузке электроприборов.

- Подключайте питание к правильно установленной и заземленной розетке.
- Убедитесь, что напряжение на вашей пластине соответствует номинальному напряжению машины.
- Вилка электропитания должна соответствовать розетке.
- Не используйте универсальную вилку или розетку в качестве удлинителя.
- Не подключайте и не вынимайте мокрыми руками.
- Вынимая вилку, крепко держите ее, а затем вытащите. Не тяните шнур питания с силой.
- Если шнур питания поврежден или имеет какие-либо признаки поломки, для замены необходимо выбрать специальный шнур питания или приобрести его у производителя или в сервисном центре.



ОСТОРОЖНО

1. Эта машина должна быть правильно заземлена. В случае короткого замыкания заземление может снизить опасность поражения электрическим током.
2. Стиральная машина должна работать в цепи, отдельной от других электроприборов. В противном случае может сработать предохранитель электропитания или перегореть предохранитель.

ROSSO

Эксплуатация стиральной машины





Примечание.

Перед использованием убедитесь, что ваша машина установлена правильно.

Прежде чем стирать одежду в первый раз, необходимо выполнить полный цикл без одежды.

Для этого:

1. Подключите источник питания и воду.
2. Положите в ящик немного моющего средства (около 10 г) и закройте его.
3. Нажмите кнопку  Вкл/Выкл.
4. Поверните ручку, чтобы выбрать программу «Хлопок».
5. Нажмите кнопку  Start/Pause.

Это позволит удалить всю воду из пробного запуска производителя, оставшуюся в машине.

■ Сортируйте одежду.

Пожалуйста, внимательно прочтите эту рекомендацию, чтобы избежать проблем со стиральной машиной и повреждения одежды.

1. Не загружайте одежду сверх номинальной мощности.
2. Рассортируйте белье по цвету и этикетке с указаниями по уходу. На большинстве предметов одежды имеется бирка с указанием ухода за тканью на воротнике или в боковом шве.
3. Убедитесь, что все карманы пусты. Посторонние предметы (например, гвозди, монеты, скрепки и т. д.) могут повредить одежду и компоненты машины.
4. Перед стиркой застегните все молнии, застегните крючки и т. д.
5. Чтобы одежду стирать, ее следует рассортировать по цвету. Темную одежду особенно не следует стирать со светлой одеждой.
6. Сильно загрязненные места, пятна и т.п. необходимо предварительно обработать жидкими моющими средствами, пятновыводителями и т.п.
7. Перед загрузкой в машину переверните одежду, которая легко скатывается и имеет шерстяную поверхность.

ROSSO

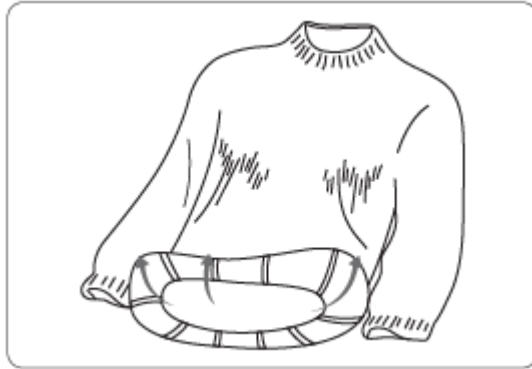

ПРИМЕЧАНИЕ. Убедитесь, что между дверцей и уплотнителем не зажата одежда.

■ Добавьте моющее средство

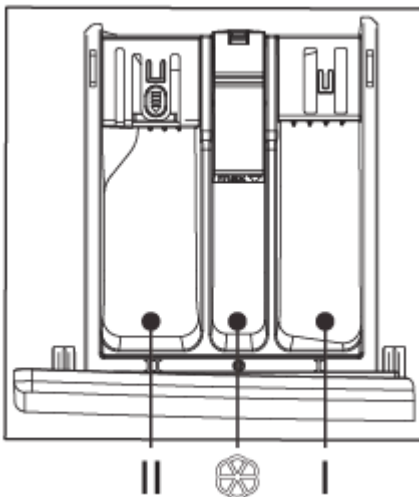

- Выдвиньте отсек для моющих средств.
- Добавьте моющее средство для предварительной стирки в отделение I. Используется только для программ предварительной стирки (вариант 1: твердое моющее средство; вариант 2: жидкое моющее средство).
- Добавьте моющее средство для основной стирки в отделение II. (опция : твердое моющее средство; опция 2: жидкое моющее средство.)
- Добавьте кондиционер для белья в отделение 

• Пожалуйста, выберите подходящий тип моющего средства для различных температур стирки, чтобы получить наилучший эффект стирки при меньшем расходе воды и энергии.

• Используемое количество моющего средства/смягчителя следует добавлять только один раз.

Пожалуйста, обратитесь к инструкциям производителя по дозировке моющего средства/смягчителя.

• Чрезмерное количество моющего средства приводит к образованию обильной пены, которая легко переливается и влияет на ее растворение, что приводит к затруднениям при полоскании.

Выпуск моющего средства (автоматический выпуск)

Используйте жидкое моющее средство (автоматически)

Перед стиркой можно добавить жидкое моющее средство в коробку (1). Во время работы стиральная машина автоматически добавляет жидкое моющее средство в

ROSSO

зависимости от веса. Можно добавить один раз вручную, аккуратно, точно и автоматически несколько раз.

Используйте стиральный порошок или смягчитель (вручную).

Если вы хотите использовать стиральный порошок или кондиционер, нажмите кнопку, чтобы закрыть функцию автоматического добавления[^] (Светодиодный индикатор теперь погаснет.) Выберите непенящееся или малопенящееся моющее средство, подходящее для стиральных машин с фронтальной загрузкой.

Каждый раз указывайте количество стиральной машины, указанное в руководстве.

Чрезмерная загрузка стирального порошка может привести к образованию большого количества пузырьков. Это затрудняет стирку из-за влияния растворения порошка.



1. Коробка для жидкого моющего средства: жидкое моющее средство
2. Коробка для смягчителя: жидкий смягчитель.
3. Коробка для стирального порошка: порошок или жидкое моющее средство.



ПРИМЕЧАНИЕ.

1. При первом использовании жидкого моющего средства и функции автоматического отключения используйте программу «Супербыстрая» для промывки трубки и барабана.
2. Когда вы вытаскиваете контейнер для жидких моющих средств, небольшое количество жидкого моющего средства попадает в контейнер для слива воды – это нормально. Пожалуйста, не вытаскивайте коробку часто, чтобы снизить затраты на жидкое моющее средство.
3. Количество смягчителя указано в руководстве. Перегрузка кондиционера может привести к разрушению искусственного волокна.
4. Уровень жидкости не должен превышать отметку MAX распределительной коробки.

ROSSO

5. Сначала разбавьте густой смягчитель или отбеливатель, а затем поместите его в распределительную коробку.

■ Этапы стирки

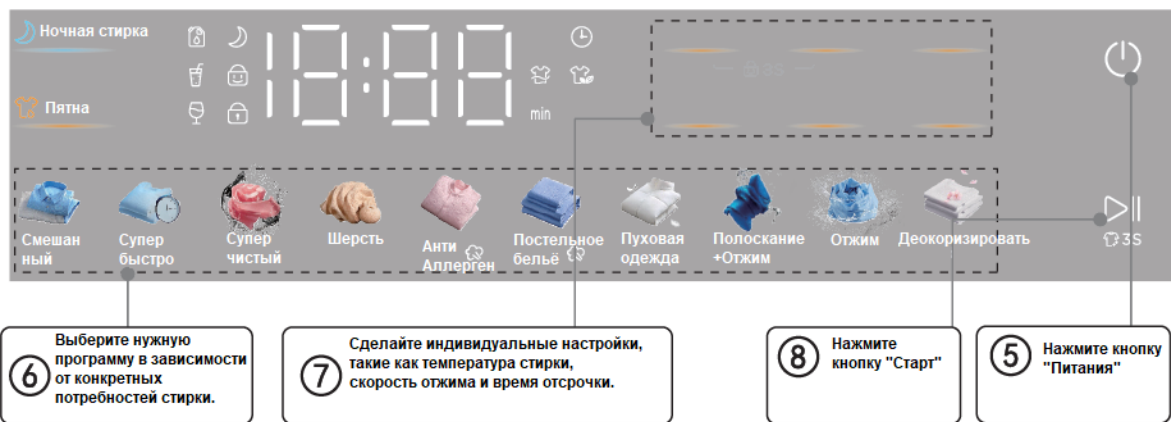
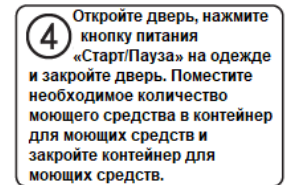
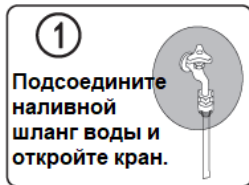

Введение в панель управления

На схеме ниже представлен простой пример панели управления модели, который предназначен только для справки. Пожалуйста, обратитесь к фактической модели (панель будет обновлена без предварительного уведомления):



Кнопка питания

■ Нажмите и удерживайте кнопку «Питание» в течение 2 секунд, чтобы включить или выключить устройство.

ROSSO

- Стиральная машина автоматически выключится, если в течение 10 минут после включения машины не будет выполняться никаких дальнейших действий.

Кнопка «Старт»/«Пауза»

- Когда стиральная машина находится в режиме ожидания нажмите кнопку чтобы начать или остановит работу. Когда стиральная машина работает, на экране дисплея мигает индикатор; а при его остановке индикатор перестает мигать;
- Нажмите и удерживайте эту кнопку в течение 3 секунд, чтобы разблокировать дверцу для загрузки во время стирки;
- При загрузке белья во время стирки не открывайте дверцу силой, если уровень воды в барабане высокий или температура воды высокая, что небезопасно.

Область отображения программы

- Эта область является областью отображения программы;
- При выборе программы касанием ее название мигает; в противном случае он всегда включен.

Область функциональных кнопок

- Эта область представляет собой область отображения функциональных кнопок;
- При выборе функции соответствующие параметры отображаются в области отображения.

Стирка, Полоскание, Скорость, Температура.

- После нажатия «Стирка», «Полоскание», «Скорость» и «Температура» на области дисплея отображаются соответствующие параметры.
- **Стирка:** плавно регулируется. При нажатии кнопки время стирки переключается между значениями по умолчанию, максимумом и минимумом (основная стирка отменяется). Для некоторых программ это не является обязательным.
- **Полоскание:** плавно регулируется. Время полоскания переключается между стандартным и максимальным, и при нажатии кнопки одежда будет прополоскана еще раз. Минимальное и максимальное время полоскания, установленное в разных программах, различно.
- **Скорость:** плавно регулируется. Скорость можно регулировать по кругу от 0 до максимального значения нажатием на сенсорную панель, а максимальная скорость отжима задается в каждой программе по-разному.
- **Температура:** плавно регулируется. Температуру воды можно регулировать по кругу от отсутствия нагрева (отображается «--») до 20\30\40\50\60\95°C, нажимая на сенсорную панель. В каждой программе максимальная температура воды устанавливается по-разному.

Задержка, Обновить

ROSSO

- При нажатии «Задержка», «Обновить» на области отображения отображаются соответствующие параметры.
- **Задержка:** Время задержки относится к времени от текущего времени до момента завершения работы. Например, если вы выберете отсрочку на 3 часа, это означает, что программа стирки завершится через 3 часа. Вы можете нажать и удерживать кнопку «Отсрочка» до истечения 24 часов. Вы можете отменить функцию задержки, снова выбрав программу или нажав кнопку питания чтобы возобновить работу машины.
- **Обновить:** после включения этой функции программа будет автоматически введена после стирки. Чтобы сохранить одежду свежей, внутренний барабан вращается вперед и назад на низкой скорости в общей сложности 10 часов, а затем автоматически завершает программу и выключается; Нажмите кнопку «Пуск/Пауза» или нажмите и удерживайте кнопку питания в любой момент во время процесса, чтобы завершить программу.

Блокировка от детей

- Нажав и удерживая кнопку, «Температура». + Кнопки «Стирка» на 3 секунды во время
- После включения этой функции все кнопки, кроме кнопки «Питание», недоступны;
- После завершения программы функция блокировки от детей будет автоматически отменена.

Ночная стирка. Пятна

- **Ночная стирка:** позволяет устранить звук кнопок, скорость и т. д. При выборе функции «Ночная стирка» значок загорается; когда он не выбран, значок гаснет.
- **Стирка пятен:** В зависимости от степени загрязнения одежды выберите тип пятен: масляные пятна, фруктовые пятна, винные пятна.

Дезодорировать

- Программа «**Дезодорация**» использует пар для ароматерапии или стерилизации. После завершения процесса стирки одежду пропаривают для ароматерапии/стерилизации, а затем встряхивают и сушат. Для использования программы «Дезодорация» необходимо залить ароматерапевтическую жидкость в место дозировки смягчителя.
- Эта программа оказывает освежающее воздействие на одежду без добавления ароматерапевтической жидкости. Ароматерапевтическую жидкость можно приобрести по вашему выбору.

Область отображения

- **Область отображения.** Отображение информации о выбранной программе, включая температуру стирки («--» для программ без нагрева), интенсивность отжима, оставшееся время (задержку) и информацию о сигналах тревоги.
- См. описание области отображения для определения значков.

Знакомство с программами стирки

Руководство по программам стирки				
Программа	Применимые ткани для стирки	Дополнительная температура (°C)	Дополнительная скорость (об/мин)	Рекомендуемая максимальная загрузка стирки (кг)
Смешанный	Для смешанной стирки одежды из хлопка, льна и химических волокон.	--~40	0~1000	7
Супер быстро	Для стирки негрязной летней одежды, легкой и тонкой, или новой одежды.	--	0~1000	2
Суперчистый	Для стирки грязной одежды или износостойких тканей.	--~60	0~1000	5
Шерсть	Для стирки шерстяных тканей	--~40	0~600	2
Антиаллергенное	Для стирки детской одежды	--~60	0~1200	5
Постельное бельё	Для стирки постельного белья/домашнего текстиля	--~60	0~1200	7
Пуховая одежда	Для стирки пуховых тканей	--~40	0~800	2
Полоскание+Отжим	Для полоскания и отжима сухой одежды	--	0~1200	10
Отжим	Только для отжима одежды	--	0~1200	10
Дезодорировать	Для одежды, требующей ароматерапии	60	0~1200	2

Теплые советы

■ Для слегка загрязненной одежды можно хорошо контролировать время стирки и эффективность каждой программы стирки. Для грязной одежды рекомендуется уменьшить количество стираемой одежды или выбрать программы с длительным временем работы (например, «Суперчистка»);

■ Некоторые программы машины имеют функцию определения нагрузки. Когда индикатор в области экрана дисплея мигает и время останавливается, требуемое время работы будет отображаться снова после того, как машина проработает 2–3 минуты и одежда будет взвешена;

ROSSO

■ Эта машина имеет функцию защиты от эксцентрика. Стиральная машина во время стирки несколько раз перераспределяет и встряхивает одежду, из-за чего фактическое время стирки увеличивается, и это нормальное явление.

Знакомство с областью отображения (дисплей)

Схема области отображения предназначена только для справки. Пожалуйста, обратитесь к фактической конфигурации модели:

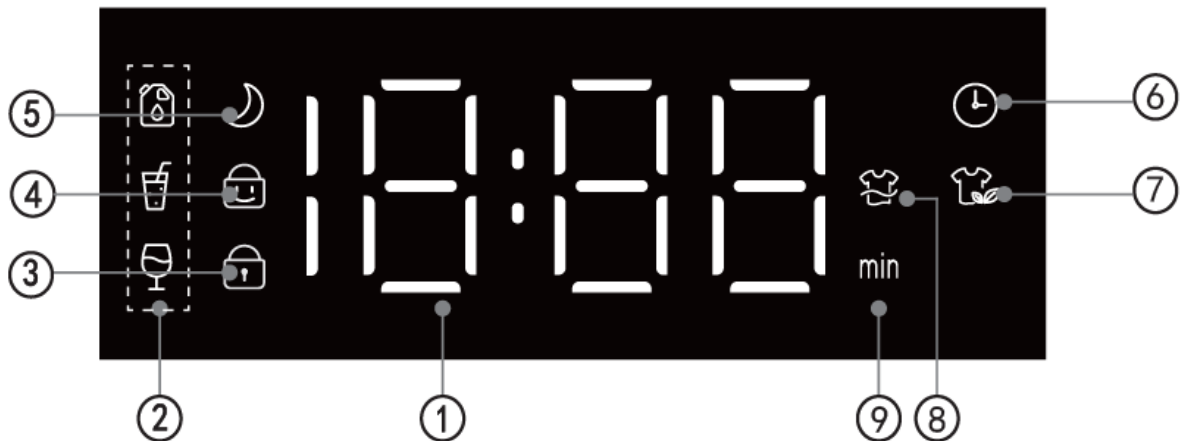



ROSSO

① Область отображения (дисплей)

Отображение времени задержки, оставшегося времени стирки и информации о сигналах тревоги.

② Пятна

Выберите категорию пятна в зависимости от степени загрязнения одежды.

Масляные  → Фруктовые  → От вина 

③ Замок

Когда дверь не закрыта или не заперта нормально, значок не горит, а если дверь заперта нормально, значок всегда горит.

④ Блокировка от детей

Когда этот значок включен, программа заблокирована, и любая попытка изменить программу будет недействительной.

⑤ Ночная стирка

Если этот значок горит, это означает, что активирована функция ночной стирки. Это может уменьшить тон кнопок, скорость и т. д.

⑥ Задерживать

Мигание этого значка означает, что вы включили функцию задержки. По истечении времени задержки выбранная вами программа стирки завершается.

⑦ Обновить

После включения этой функции программа будет автоматически включена после стирки. Чтобы сохранить одежду свежей, внутренний барабан вращается вперед и назад на низкой скорости в общей сложности 10 часов, а затем автоматически завершает программу и выключается; программу можно завершить в любой момент во время процесса.

⑧ Время полоскания

Загорается значок, указывающий количество полосканий.

⑨ Время (мин)

Значок загорается, показывая, сколько минут осталось до завершения программы.

Примечание. Конкретные конфигурации области отображения различаются, поскольку модели могут иметь высокую или низкую конфигурацию. Пожалуйста, обратитесь к фактической конфигурации модели!

ROSSO

Введение функций

Аварийное натяжение веревки



Разблокировка аварийной двери (не применимо в некоторых моделях)

- Если вы хотите снять одежду при длительном отключении электроэнергии, убедитесь, что уровень воды в барабане ниже безопасного уровня, температура ниже 40 ° C, а внутренний барабан не вращается, затем отсоедините сливной шланг и опустите его, замените шланг после того, как вода стечет;
 - Откройте крышку сливного насоса в правом нижнем углу передней стороны, слегка потяните стержень вниз, услышав легкий звук, затем откройте дверцу и выньте или положите одежду;
 - Установите на место крышку сливного насоса;
- Этот метод можно использовать только в экстренных случаях.

Автоматическое дозирование (не применимо в некоторых моделях)

- Эта машина может автоматически дозировать стиральный порошок. Если вы хотите использовать стиральный порошок самостоятельно, выключите комбинированную кнопку, чтобы остановить эту функцию;
- Когда вы запускаете машину, если индикатор показывает заполнение, это означает, что моющего средства много; когда стирка заканчивается, если остается только одна полоска индикатора, и он показывает «□□□□» для времени обслуживания, это означает, что моющее средство заканчивается, вам нужно добавить моющее средство.
- Перед стиркой вы можете положить моющее средство в футляр для моющего средства, тогда машина будет дозировать моющее средство в соответствии с весом одежды в процессе стирки автоматически.
- Пожалуйста, ознакомьтесь с таблицей процессов для получения дополнительной информации о состоянии по умолчанию для этой функции.

Функция возобновления

- Эта машина имеет функцию возобновления работы в случае отключения питания. Если в процессе работы машины произошел сбой питания или отсоединилась вилка, машина может запомнить рабочее состояние и возобновить работу при восстановлении питания.

Функция памяти (не применимо в некоторых моделях)

- Эта машина может автоматически запоминать последний рабочий процесс. При повторном включении машины машина запоминает процесс стирки и настройки, которые вы сделали в прошлый раз (это означает, что весь рабочий процесс последней стирки будет выбран по умолчанию при запуске машины).

ROSSO

Осведомленность о взвешивании ткани

- В начале стирки машина оценит вес одежды и автоматически выдаст моющее средство (при условии, что в футляре достаточно моющего средства), а затем соответствующим образом определит количество воды, чтобы достичь цели экономии воды.

Защита от дисбаланса

- Когда машина готова к отжиму, стиральной машине может потребоваться некоторое время, чтобы сбалансировать одежду из-за большого дисбаланса.
- Если после этого одежда все еще разбалансируется в барабане, скорость вращения можно замедлить, чтобы избежать сильной вибрации.
- Если одежды в барабане слишком мало, машина может не вращаться из-за защиты от дисбаланса, тогда вам следует добавить больше одежды в машину, чтобы она вращалась.

Дождевание (не применимо в некоторых моделях)

- В этой машине используется технология автоматического дозирования моющих средств; Вода будет вытекать из футляра для моющего средства во внутренний барабан. Он также будет распылять воду на стекло смотрового окна, что лучше очищает пену и пятна на одежде и окне. Это сделает процесс стирки чище и создаст высокоэффективную, водосберегающую и чистую среду для стирки!

Лампа барабана (не применяется в некоторых моделях)

- В начале программы, в конце программы и на паузе состояния стирки загорится лампа цилиндра стиральной машины. Вы можете наблюдать за положением одежды в стиральной машине и ощущать удовольствие от умной стирки.

Примечание: из-за обновления модели продукта конфигурация функций может отличаться от этого описания, пожалуйста, примите фактическую функцию модели в качестве стандарта!

Правильный уход за стиральной машиной может продлить срок ее службы.

ПРЕДУПРЕЖДЕНИЕ: перед началом технического обслуживания выньте вилку из розетки или отключите питание и закройте кран.

■ Очистите внутренний барабан

Ржавчина, оставленная внутри барабана металлическими изделиями, должна быть немедленно удалена моющими средствами, не содержащими хлора. Никогда не используйте стальную мочалку.

■ Чистая поверхность

1. Если вода переливается, немедленно вытрите ее сухой тканью. Не допускается попадание острых предметов на стиральную машину.
2. При необходимости поверхность можно очистить разбавленными небразивными нейтральными моющими средствами.

ROSSO

■ Очистите сливной

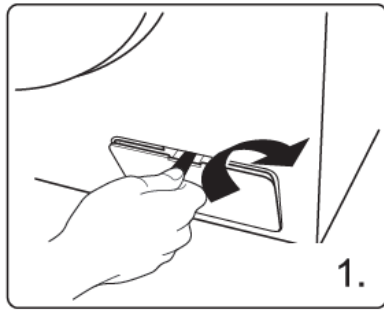

Откройте крышку фильтра с помощью таких инструментов, как монеты, в соответствии с направлением графики;

Открутите фильтр и обратите внимание на оставшуюся воду, вынув любой посторонний материал из фильтра сливного насоса;

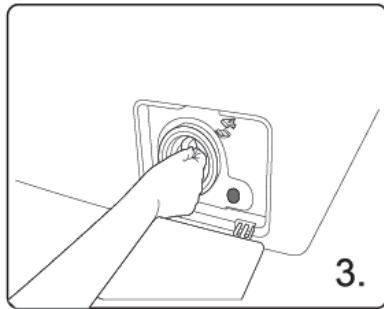
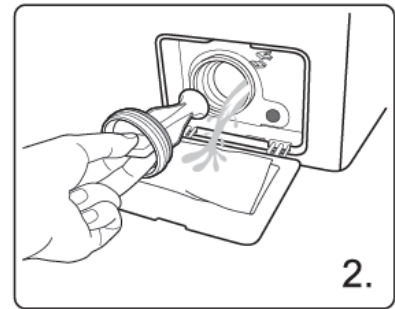

Установите фильтр на место.

■ Очистите фильтр впускного клапана

Входной фильтр должен быть очищен, если при открытии крана в нем нет воды или ее недостаточно.

1. Уменьшите давление воды:
 - a) Закройте кран.
 - b) Выберите любую процедуру, кроме процедуры "Spin".
 - c) Нажмите кнопку «Старт/Пауза» и продолжайте процедуру около 40 секунд.
 - d) Выньте вилку из розетки.
2. Снимите наливной шланг с крана.
3. Используйте воду для промывки фильтра.
4. Подсоедините наливной шланг.

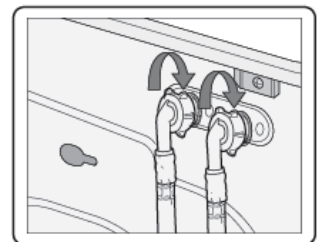
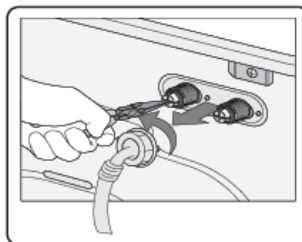
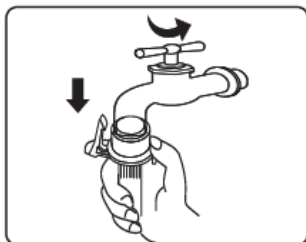

ROSSO

■ Очистите отсек для моющих средств

Конструкция корпуса для моющего средства варьируется в зависимости от модели машины; пожалуйста, следуйте инструкциям и методам, показанным на рисунке ниже, чтобы очистить корпус моющего средства:

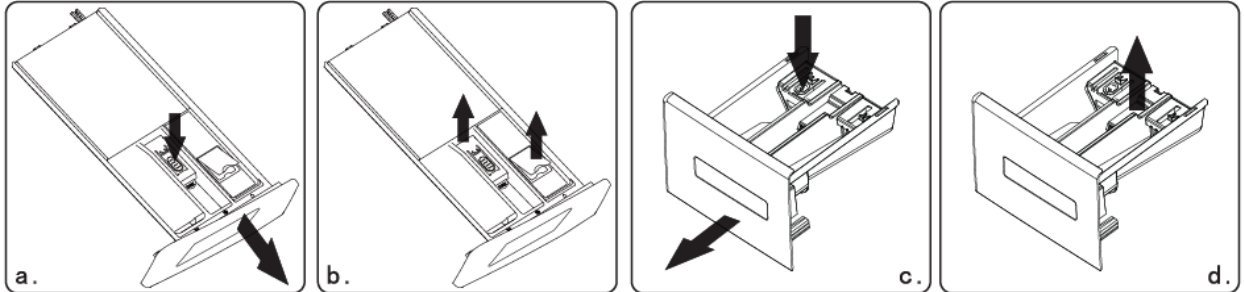

Автоматический дозатор

Общий дозатор

■ Если в корпусе остались остатки моющего средства или кондиционера:

- Как показано на рисунке a(c), потяните корпус и нажмите на ограничительный стержень; выдвиньте весь ящик;
- Как показано на рисунке b(d), откройте корпус (медленно поднимите его) и выньте сифонную пластину (поднимите ее);
- Используйте водопроводную воду или щетку для мытья корпуса моющего средства и сифонной трубы;
- Восстановите крышку корпуса и сифонную трубу и задвиньте ящик.
 - Немного моющего средства будет стекать в водяной ящик при вытягивании корпуса, это нормально.
 - Старайтесь не открывать и не закрывать неоднократно футляр пропажи моющего средства;
 - Обратите внимание на разлив моющего средства, который может вызвать неудобства при регулировке (например, наклон и перемещение и т. Д.) Машины (вытяните корпус перед регулировкой).

■ Восстановление после замораживания

Стиральная машина может замерзнуть, когда температура опустится ниже 0°C.

1. Выключите стиральную машину и отсоедините шнур питания.
2. Налейте теплую воду в водопроводный кран, чтобы ослабить водяной шланг.
3. Отсоедините водяной шланг и смочите его в теплой воде.
4. Налейте в барабан теплую воду и оставьте примерно на 10 минут.
5. Снова подсоедините водяной шланг к водопроводному крану.

ПРЕДУПРЕЖДЕНИЕ: А. При повторном использовании стиральной машины убедитесь, что температура окружающей среды выше 0°C.

2. Если ваша стиральная машина находится в комнате, где она может легко замерзнуть, тщательно слейте оставшуюся воду из сливного шланга и наливного шланга.

В. Обратитесь к специалисту, если ваша стиральная машина замерзла.

ROSSO

Поиск неисправностей

ПРОБЛЕМЫ	РЕШЕНИЯ
В машине осталось немного воды	Это нормально и является результатом тестов воды, проведенных на заводе.
Стиральная машина не работает	Проверьте, правильно ли вставлена вилка питания. Проверьте, открыт ли кран. Проверьте, нажата ли кнопка «Питание». Проверьте, нажата ли кнопка «Старт/Пауза». Проверьте, активирована ли функция задержки.
Утечка воды	Проверьте и закрепите наливной шланг. Очистите сливной шланг и при необходимости обратитесь к специалисту для его ремонта.
Аномальный шум и сильная вибрация	Проверьте, сняты ли транспортировочные болты. Проверьте, отрегулированы ли регулируемые ножки по уровню. Проверьте, установлена ли стиральная машина на твердом и ровном полу. Проверьте, нет ли внутри заколок или металлических предметов.
Эффективность стирки не удовлетворена	Выберите подходящую процедуру. Добавьте необходимое количество моющего средства в соответствии с инструкциями на упаковке моющего средства.
Машина не отвечает после нажатия кнопок	Проверьте, активирована ли функция «Блокировка от детей». Сначала нажмите кнопку «Старт/Пауза», затем нажмите другие кнопки.
Фактически время выполнения процедур не соответствует времени отображения	Проверьте, достаточно ли диспергирована одежда в барабане. Проверьте, хорошо ли сливается вода или поступает ли она.
Стиральная машина наполняется во время слива	Убедитесь, что максимальная высота сливного шланга ниже 65 см. Проверьте, погружен ли сливной шланг.

ROSSO





























ДИСПЛЕЙ	СРЕДСТВО	РЕШЕНИЯ
E1	Стиральная машина со временем заполняется	Проверьте, открыт ли кран. Проверьте, не слишком ли низкое давление воды. Проверьте, не заблокирован ли наливной шланг.
E2	Отвод воды со временем	Проверьте, не заблокирован ли сливной насос. При необходимости обратитесь к техническому специалисту.
E3	Замок двери сломался	Снова хорошо закройте дверь. Проверьте, не застряла ли одежда между дверью и уплотнителем. При необходимости обратитесь к техническому специалисту.
E4	Вода переполнена	Поливайте автоматически до тех пор, пока уровень воды не будет подходящим для процедуры стирки. При необходимости обратитесь к техническому специалисту.
E5	Электродвигатель вышел из строя	Пожалуйста, свяжитесь с техническим специалистом.
E6	Обогреватель не работает	Пожалуйста, свяжитесь с техническим специалистом.
E7	Есть неисправность датчика температуры	Пожалуйста, свяжитесь с техническим специалистом.
E8	Непревзойденное программное и аппаратное обеспечение на материнской плате и пластине инвертирования частоты.	Пожалуйста, свяжитесь с техническим специалистом.
E9	Сбои связи	Пожалуйста, свяжитесь с техническим специалистом.
E10	Неисправности инвертора	Пожалуйста, свяжитесь с техническим специалистом.
EP	Выполнение процедуры не соответствует циклу, на который указывает ручка.	Поверните переключатель циклов в положение, соответствующее выполняемой процедуре.

Примечание:

Пожалуйста, обратитесь к фактически приобретенной модели для отображения неисправностей здесь. Разные модели имеют разную индикацию неисправностей.

ROSSO

■ Этикетка по уходу за тканью

	Устойчивый материал		Можно гладить при температуре не более 100°C.
	Нежная ткань		Не гладить
			Возможна сухая чистка любым растворителем.
			Только химчистка перхлоридом, бензином для зажигалок, чистым спиртом или R113.
			Только химчистка с использованием авиационного топлива, чистого спирта или R113.
			Не подвергать химической чистке
	Вещь можно стирать вручную		Сухая чистка
	Только сухая чистка		Можно повесить сушиться
	Можно отбеливать в холодной воде		Сушить на вешалке для одежды
	Не отбеливать		Сушить на вешалке для одежды
	Можно гладить при температуре не более 200°C.		Сушка в сушильном барабане, пониженная температура
	Можно гладить при температуре не более 150°C.		Не сушить в сушильной машине

■ Электрическое предупреждение

Во избежание пожара, поражения электрическим током и других несчастных случаев помните следующее напоминание:

- Можно использовать только напряжение, указанное на этикетке мощности. Если вам не известно напряжение дома, обратитесь в местное электроэнергетическое бюро.
- При использовании функции нагрева максимальный ток через стиральную машину достигнет 10 А. Поэтому убедитесь, что блоки питания (ток, напряжение и кабель) соответствуют нормальным требованиям к нагрузке машины.
- Правильно защищайте шнур питания. Шнур питания должен быть надежно закреплен, чтобы не споткнуться о людей или другие предметы и не повредить его. Особое внимание следует уделить расположению разъема.
- Не перегружайте настенную розетку и не удлиняйте кабель.
- Перегрузка проводки может привести к возгоранию или поражению электрическим током. Не выдергивайте вилку питания мокрыми руками.
- Для обеспечения вашей безопасности вилку электропитания следует вставлять в заземленную розетку. Внимательно проверьте и убедитесь, что ваша розетка правильно и надежно заземлена.

■ Защита окружающей среды

- Стиральная машина изготовлена из перерабатываемых материалов. Если вы решите утилизировать эту стиральную машину, соблюдайте местные правила утилизации отходов. Отрежьте шнур питания, чтобы стиральную машину нельзя было подключить к электросети. Снимите дверцу, чтобы мелкие животные и дети не могли попасть внутрь стиральной машины.
- Не превышайте количество моющего средства, рекомендованное в инструкции производителя моющего средства.
- Используйте средства для удаления пятен и отбеливателей перед стиркой только в случае крайней необходимости.
- Экономьте воду и электричество, стирая только полную загрузку (точное количество зависит от используемой программы).
- Правильная утилизация данного продукта.



Эта маркировка означает, что данное изделие не следует утилизировать вместе с другими бытовыми отходами на территории ЕС. Чтобы предотвратить возможный вред окружающей среде или здоровью человека в результате неконтролируемой утилизации отходов, отдайте его на переработку ответственно, чтобы способствовать устойчивому повторному использованию материальных ресурсов. Чтобы вернуть использованное устройство, воспользуйтесь системами возврата и сбора или обратитесь к продавцу, у которого был приобретен продукт. Они могут сдать этот продукт на безопасную для окружающей среды переработку.

ЗАМЕТКА:

1. Рейтинг энергоэффективности был проверен по процедуре «ЕСО 40-60».
2. Отсканируйте QR-код, указанный на этикетке энергоэффективности, чтобы получить дополнительную информацию о продукте.
3. Если стиральная машина выдает коды ошибок, обязательно обратитесь в нашу службу послепродажного обслуживания для ремонта. Мы не несем ответственности за любые проблемы, вызванные несанкционированным ремонтом.
4. Если вам нужно заказать аксессуары, мы можем отправить их в течение 15 рабочих дней после запроса.
5. В целях улучшения работы всей стиральной машины внешний вид и технические характеристики могут быть изменены без дополнительного уведомления.
6. На панели дисплея должно отображаться «КОНЕЦ» в течение 10 минут после окончания цикла.

ROSSO



Rosso Electronic Technologies LTD

Адрес: Ташкент, Узбекистан

За более подробной информацией обращайтесь по телефону

+998 77 055 05 50, +998881080090, +998887880090

Веб-сайт: rosso.uz / rossouzbekistan.uz